











## MINI BANCO NWC\_2500



-  2500 kg.
-  55/60 seg.
-  60mpa.
-  (3 ~) 400/50  
(1 ~) 220/50  
V / Hz
-  3C16 A
-  11 l.
-  345x970x3360  
455x780x1550  
400x430x1600  
600x630x1020
-  1300 kg.

Minibancada de tiro rápido con elevador integrado con capacidad de elevación de 2500kg.

Elevación 1.5 metros, lo que facilita el trabajo en cualquier tipo de vehículo incluyendo 4x4 y furgonetas.

Tiro vertical de 1800 metros de altura y 10T de potencia, aplicables en los 360° de la bancada.

Bancada de servicios rápidos para vehículos ligeros, 4X4 ou comerciais até 2500kg. O elevador integrado, permite efectuar levantamentos até 1500 cm de altura, possibilitando desse modo facilidades de trabalho, óptimas, em serviços rápidos de esticamento de carroças.

Mini banc de redressage destiné à la carrosserie rapide. Élévateur intégré avec capacité de levage 2500kg. Élévation 1.5 mètre, ce qui permet de travailler tout type de véhicule, inclus 4x4 et camions.

Équerre de traction 1800 mm de hauteur et 10T de puissance, positionnable 360° du banc.



Minibancada de tiro rápido para vehículos ligeros

Sistema de tiro (bomba-pistón) de la marca americana ENERPAC (Nº1 mundial en sistemas de tiro hidráulicos).

Posibilidad de empotrar, facilitando de esta forma el trabajo del operario y dejando un espacio diáfano cuando no se utilice.

En dotación (Borriquetes, mordazas de tiro y agarre, soportes de elevación).

Opcionales.

mordazas de agarre de BMW y MB.

Juego de rampas para instalación en superficie.

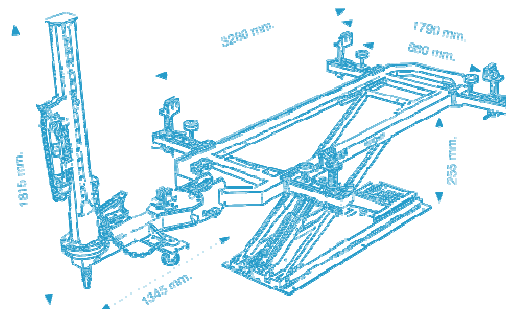

Bancada de serviços rápidos para veículos ligeiros KN720

A torre de esticamento de 1800mm de altura, roda 360° facilitando ao operador, diversos pontos e ângulos de esticamento, até 10 ton. de potência.

Possibilidade para encastrar, facilitando a trabalho ao operador e deixando um espaço diáfano em que nao sea utilizado.

INCLUIDO: 4 suportes de borrachas, mordentes

OPCIONAL: Rampas, mordentes BMW e MB.

Mini banc de redressage destiné à la carrosserie rapide K720

Système de traction (bombe, piston) de la marque américaine ENERPAC (Nº1 mondial en systèmes de traction hydrauliques).

Bras de traction équipé d'une poulie de renvoi pour tractions vers le bas.

Encastrable, il facilite le travail de l'ouvrier et laisse un espace diaphane quand il n'est pas utilisé.

Fourni avec 4 supports roues, pinces de tractions, supports d'élévation.

Option (Jeu de rampes pour utilisation en surface).

Option (pinces de tractions BMW et de MB).

